

Пользователь

ТзОВ "Промхолод-Рівне"

Проверка Воздухоохладитель

25.12.2016

Темпер. в кам.	°C	0	Температура испарения	°C	-8,0
TD1	°C	8,0	Хладагент		R404A
Количество воздухоохладителей		1			

Теплообменник	Стандарт	Корпус	Стандарт
Питание вентилятора	230/1/50-60	Тип вентилятора	Стандарт
Оттайка	Электр.		

Выбранная модель: 1 x GCE 313F8 ED

Мощность	kW	7,445			
TD1	°C	8,0	Сумм поток воздуха	m3/h	4950

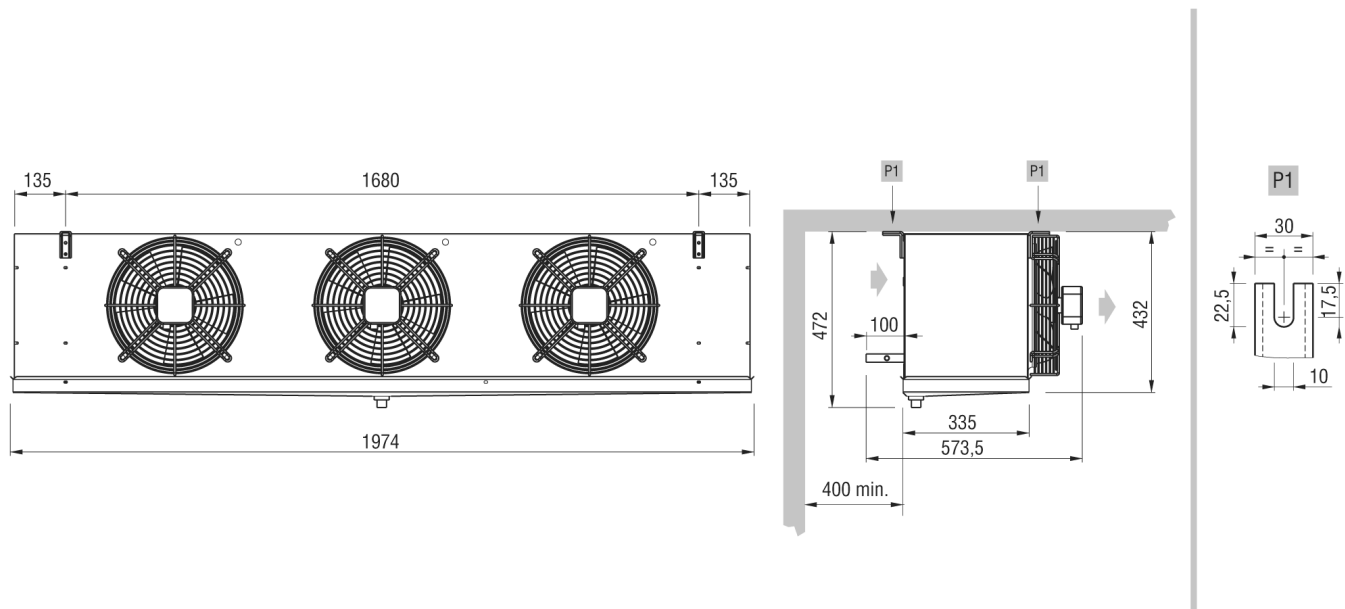

Вес	kg	45,000			
Внутренняя поверхность	m2	3,75	Внешняя поверхность	m2	26,00
Входное подсоединение		16 mm	Выходное подсоединение		28 mm
Объем труб	dm3	5,49	Расстояние между ламелями	mm	8
Сливное подсоединение		1" GAS			
Оттайка	ED	Электр.		Watt	4900
Вентилятор	n.	3	Диаметр	mm	315
Поток воздуха	m3/h	4950	Выброс воздуха	m	16,0
Питание	V	230/1/50-60	Скорость вентилятора	об/мин	1350
Вентил.	A	1,56	Суммарная мощность	Watt	330

Примечание: мы не несем ответственность за производительность и качество реализованной продукции, если на двигатели вентиляторов были установлены системы регулирования скорости вращения не нами.